

ГАРАНТИЙНЫЙ ТАЛОН

Заполняется магазином, где приобретено изделие

_____ (Наименование изделия)

Дата выпуска _____

Дата продажи _____

Владелец изделия _____

(Фамилия, Имя, Отчество)

Адрес _____

Установлен дефект _____

Исправил мастер _____

(подпись)

ГАРАНТИИ

24 месяца со дня приобретения по предъявлению гарантийного талона по обнаруженным дефектам. За механические повреждения, потертости, сколы фабрика ответственности не несет.

Наш адрес: РОССИЯ, 427628, Удмуртская республика, г. Глазов, ул. Сибирская, 42.

Контактный телефон: 8 (341-41)2-58-38

"бесплатный звонок по России 8-800-100-2600"

_____ (линия отреза)

ПАСПОРТ

1. Дата выпуска

2. Отметка магазина о продаже

3. Штамп магазина

4. "_____" _____ 201 ____ г.

Пункты 2,3,4 заполняются в магазине при покупке мебели.

Сертификат _____

глазов®
www.glazovmebel.ru

РОССИЯ

ПАО "Глазовская мебельная фабрика"
Удмуртская Республика, г. Глазов
ул. Сибирская, 42

EAC

Модульная серия корпусной мебели "Амели"
Амели 14 (спальня) Стол туалетный

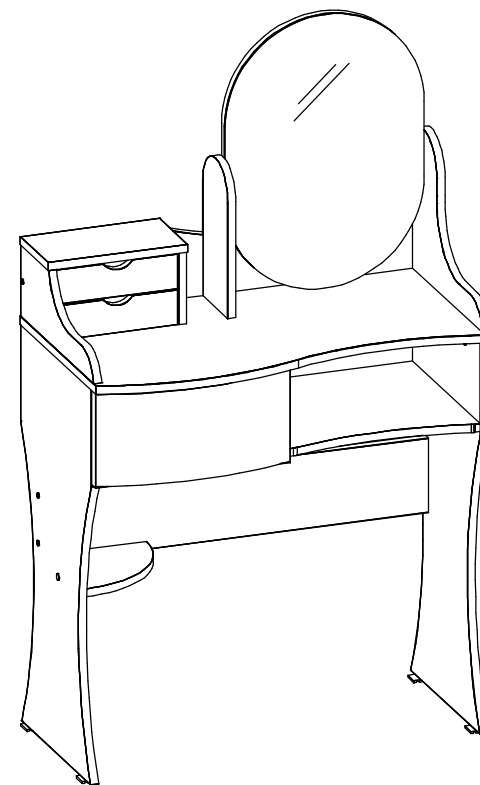

Габаритные размеры в мм,

800x440x1376

ИНСТРУКЦИЯ ПО СБОРКЕ

Уважаемый покупатель, обращаем Ваше внимание на то, что внешний вид изделия во многом зависит от качества сборки.

ПОДГОТОВКА К СБОРКЕ

1. Распаковать упаковки (при этом сохранить упаковочные ярлыки).
2. Ознакомиться с данной инструкцией по сборке.
3. Подготовить инструмент: молоток, набор отверток, рулетку.
4. Подготовить место для сборки.
5. Прямоугольность собранных каркасов проверять рулеткой по диагонали.

Примечание

1. Заглушки на фурнитуру устанавливать после полной сборки изделия на видимые части.
2. Дно ящика крепить гвоздями компл.№10 с шагом 100мм.
3. Шкантовые соединения собрать на клею: "ПВА"
4. Деталь №503 может устанавливаться на левую и правую стороны стола. Для этого дет.№512 необходимо перевернуть (по горизонтали).
5. На дет.№558 имеются неиспользуемые отверстия $\phi 2 \times 5$ мм.
6. После сборки изделия остаются неиспользуемые эксцентрики (компл.№45Н)

ПРАВИЛА ЭКСПЛУАТАЦИИ И УХОДА ЗА МЕБЕЛЬЮ

1. Мебель, перевозимая при температуре ниже 0°C, охлаждается и при установке в помещении "запотевает", поэтому ее следует немедленно протереть чистой, сухой, мягкой тканью.
2. Мебель предназначена для эксплуатации в помещениях с температурой воздуха +10+28 °C и относительной влажностью 50-70%. Не рекомендуется ставить мебель близко к источникам тепла, а также к сырым и холодным стенам. Ее следует беречь от прямого попадания солнечных лучей.
3. На поверхности деталей не следует ставить горячие и влажные предметы. Нежелательно попадание кислот, щелочей и растворителей (спирт, бензин, ацетон).
4. Поверхности следует оберегать от механических повреждений, ударов и царапин, поскольку восстановить поверхность невозможно.
5. Поверхности мебели следует чистить специальным составом, который можно приобрести в магазине.
6. Зеркала и стекла рекомендуется чистить любыми средствами, предназначенными для этих целей.
7. Для предотвращения повреждения полового покрытия при перемещении мебели следует использовать подстилочный материал (картон, плотная ткань и т.п.)

ПОРЯДОК ПРЕДЪЯВЛЕНИЯ ПРЕТЕНЗИЙ НА КАЧЕСТВО МЕБЕЛИ

Претензии по комплектности и производственным дефектам в течение гарантийного срока должна направляться покупателем непосредственно в магазин, где приобретена мебель, с обязательным приложением товарного чека и упаковочных ярлыков.

По дефектам, появившимся из-за несоблюдения покупателем правил эксплуатации и ухода за мебелью, претензии не принимаются

К СВЕДЕНИЮ ПОКУПАТЕЛЯ

Предприятие оставляет за собой право вносить изменения в конструктивные элементы мебели на основе внедрения передовой технологии, улучшающие качество выпускаемой продукции.

При обнаружении производственных дефектов ссылаетесь на номер набора мебели, номер ОТК, приложите гарантийный талон и упаковочные ярлыки.

Установка и совмещение на корпус ящика (см.схему)

1. С помощью деблокировочного рычага (1), снять внутренние направляющие (2).

2. Смонтировать внутренние направляющие к боковым стенкам ящика (3), шурупом 3,5х13 (3).

3. Внешние направляющие прикрепить к боковым стенкам корпуса (4), шурупом 3,5х13 (3) в крайние овальные отверстия.







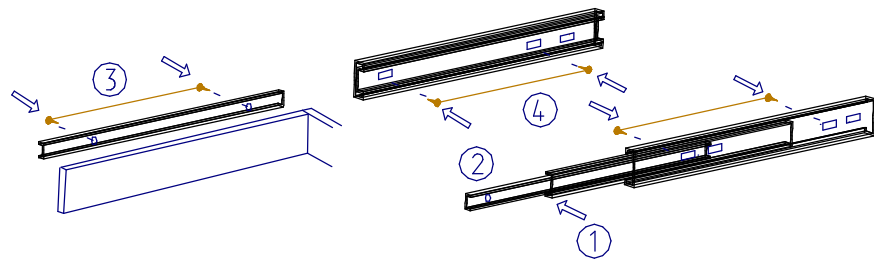

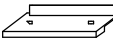
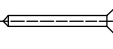

4. Вставить внутренние направляющие во внешние.

5. Задвинуть ящик до фиксации деблокировочным рычагом.

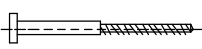
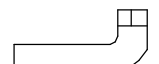
Для снятия ящика так же использовать деблокировочный рычаг (1).

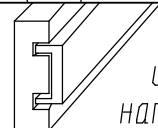

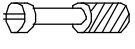
Фурнитура

Комплект №3	Шуруп с потайной головкой  6x20		
	В	4	
Комплект №10	Гвоздь 1,6x25 	Шуруп 3x25 	
	А	4	Е 4
Комплект №11	Наконечник 	Гвоздь 1,6x25 	
	М	4	Л 8
Комплект №14	Шкант 6x30 		
	У	4	
Комплект №19	Винт К0Н7x50 	Ключ 	Заглушка самокл. 
	Б	29	Д 1 Р 9
Комплект №25	шариковая направляющая 		3,5x13 
	Ж	1компл. 2шт. L=300	З 14
Комплект №45	Эксцентрик 	Дюбель 	Заглушка 
	Н	18	О 18 П 6

Перед началом сборки изделия необходимо ознакомиться с последовательностью сборки:

1. Залить клей ПВА в пластмассовые футорки деталей №525,509 - в горизонтальном положении.

Прикрутить дюбеля-Компл.№45 (О) в футорки, излишки клея сразу убрать сухой тряпкой.

Выдержать приклеивание не менее 2ч.

2. Затем прикрученные дюбеля в дет.№525,509 аккуратно вбить в торцы зеркального полотна, предварительно повернув зеркальное полотно стыковочным местом кромки ЛДСП - вниз.

3. Прикрутить дет. №525, 509 с установленным зеркалом - к столешнице (дет.№501) с помощью Компл.№19.

4. Продолжайте сборку изделия.

В процессе пользования зеркалом плавно регулируйте его под нужным Вам углом наклона.

Крепление винта саморезного (комплект №19)

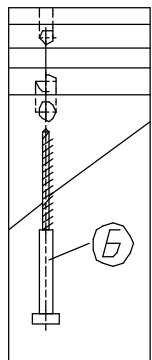

Крепление стяжки эксцентриковой (комплект №45)

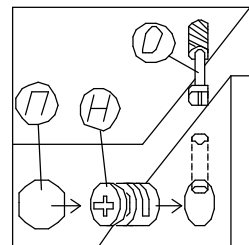

№Дет.	Длина	Ширина	Кол.
524	551	401	1
525	300	134	1
508	144	132	1
507	3915	144	1
506	363	170	1
509	3915	300	1
504,558	795	379	2
502	766	363	1
503	200	200	1
500	280	150	1
501	800	440	1
510	766	144	1
512	766	150	1
511	766	186	1
521	227	116	2
518,519	105	70	4
520	241	70	2
522	243	70	2
517	392	190	1
513,514	300	140	2
515	339	125	1
516	323	322	1
113	386	184	1

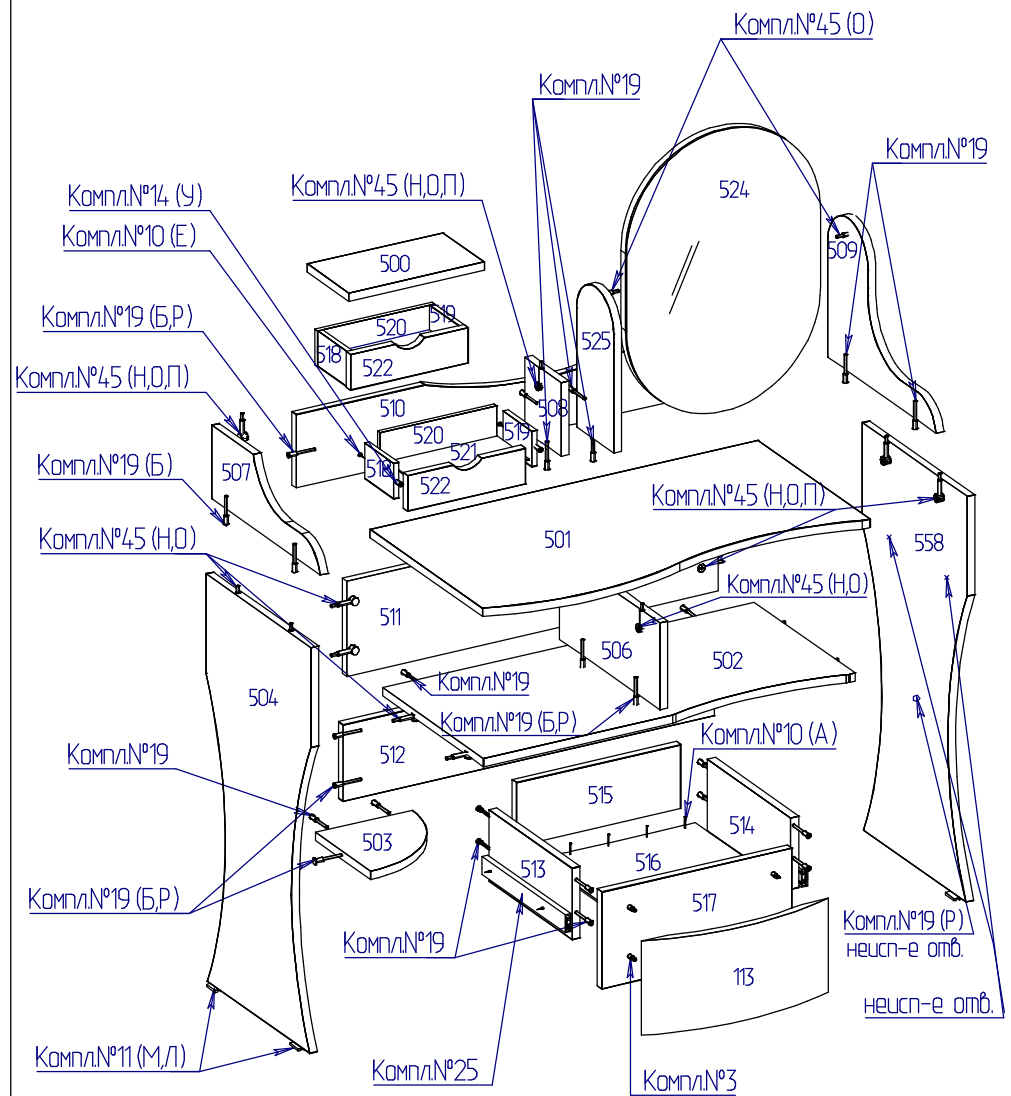

Крепление наконечника (комплект №11)

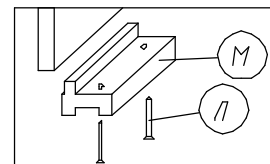

Крепление дна ящика (комплект №10)

